



FÖRVALTNING, DRIFT OCH UNDERHÅLL

SWEDOOR 

Förvaltning, drift och underhåll

Formulär	2
Innerdörrar / Spegeldörrar	3
Massivdörrar / Glaspartier	4
Ytterdörrar	5
Obehandlade varm- och kallförrådsdörrar	6

Skötsel­anvisningar

Ytterdörrar	7 - 8
Innerdörrar	9
Massivdörrar / Glaspartier	10 - 11
Spegeldörrar	12

Övrigt

Mottagning / lagring	13
a- och b-mått	14 - 15
Kvalitetsbestämmelser inerdörrar	16
Inbrottskyddade dörrar enligt EN 1627	17
CE-deklaration	18
Glasegenskaper	19

Fdu-dokumentation för dörrar producerade av JELD-WEN

Projektnamn: _____

Bilagor: **Produktfakta och underhållsinstruktioner för**
Swedoor Massivdörrar/ Tamburdörrar/ _____
Inbrottskyddande dörrar: _____
Swedoor Innerdörrar /spegeldörrar: _____
Swedoor Ytterdörrar: _____
Swedoor Varm- och Kallförrådsdörrar: _____

Miljödeklarationer för
Swedoor Massivdörrar/ Tamburdörrar/
Inbrottskyddande dörrar: _____
Swedoor Innerdörrar /spegeldörrar: _____
Swedoor Ytterdörrar: _____
Swedoor Varm- och Kallförrådsdörrar: _____

Broschyrmaterial som visar
Swedoor Massivdörrar/ Tamburdörrar/
Inbrottskyddande dörrar: _____
Swedoor Innerdörrar /spegeldörrar: _____
Swedoor Ytterdörrar: _____
Swedoor Varm- och Kallförrådsdörrar: _____

Övrigt: _____

Datum: _____

Signatur: _____

Produktfakta	Innerdörrar levereras enligt följande specifikationer. Miljövarudeklarationer återfinnes i separat dokument på vår hemsida www.swedoor.se
Dörrblad	<p>Dörrblad typ Easy, Easy Nature, Easy Effect och Style har distansmaterial av honeycomb (cellformat papper) med ramträ runt om.</p> <p>Dörrblad typ Stable och Charisma har massiv fyllning av skivmaterial liknande fiberskivor med ramträ runt om. Compact har massiv fyllning av skivmaterial liknande spånskiva med ramträ runt om. Dörren är målad i över och underkant.</p> <p>Furu spegeldörrar Craft utföres med massiv furu i ramträ och speglar. Målade spegeldörrar Tradition har massivt trä i ramdelarna med ytskikt och speglar i träfibermaterial.</p> <p>Dörrblad typ Purity har ram och spegel av träfibermaterial som är belagd med vit folie.</p> <p>Målade dörrblad typ Unique har massivt trä i ramdelarna med ytskikt och speglar i träfibermaterial som därefter målas. Dörren är målad i över och underkant.</p> <p>Fanerade dörrblad typ Unique har massivt träfibermaterial i ramdelarna och speglarna som därefter faneras och klarlackeras.</p> <p>Var uppmärksam på att vissa tejsorter kan skada målade och fanerade ytor.</p>
Karm	<p>Obehandlad karm och karm med genomsynlig ytbehandling har en träkvalitet utan lagningar och fingerskarv i virkesklass C. Fanerad karm har virkesklass A. Målad karm har virkesklass D.</p> <p>+Karmen är en kvistfri karm på alla synliga ytor, samt med en fylligare ytbehandling med högre kvalitet än std-karmen.</p> <p>+Karmen är också försedd med tätningslist. Virkesklass A-D enligt SS 81 73 02 se sid 10:14.</p>
Typgodkännande	JELD-WEN brand- och ljudisolerande dörrar är typgodkända av SITAC AB.
Beslag	Se respektive dörrtyp under avsnitt 1, 2 och 3.
Garanti	5 års garanti mot fabriktionsfel. Detta förutsätter naturligtvis att JELD-WENs monterings- och skötselansvisningar följs.
Målade dörrblad	Färgen är en tvåkomponents halvblank syrahärdande täckfärg, som uppfyller höga krav på fyllighet, repfasthet, nötning och utseende samt har stor motståndskraft mot de flesta hushållskemikalier, fett och lösningsmedel.
Rengöring/underhåll	Se Skötselansvisningar sid 10:9, 10:10.
Justering	<p>Gångjärn: Våra innerdörrar levereras med snap-in gångjärn. Dessa gångjärn kan justeras 2 mm uppåt eller nedåt, med hjälp av en skruv i topp och botten av karmens gångjärnsstolpe. Se skiss.</p> <p>Slutblecket: Kan lätt justeras genom att böja ut justertungan med en skruvmejsel.</p>

Snap-in gångjärn

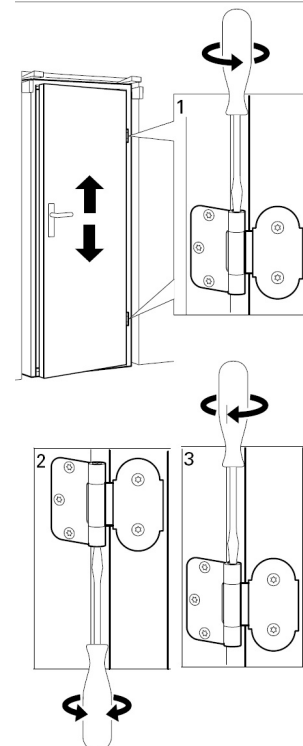

Produktfakta	Massivdörrar levereras efter följande specifikationer. Miljövarudeklarationer återfinnes i separat dokument på vår hemsida www.swedoor.se
Dörrblad	Stomme av linspånplattor med kraftigt fururamträ runt om. Säkerhetsdörrar har en kassett av stålplåt runt innanmätet på fyra sidor. Dörrarna är godkända för montage av dörrstängare. Våtrumsdörr typ WD: Fyllning av polystyren och ramen är uppbyggd av polyurethanbaserad miljöplatta. Hela konstruktionen är vattenbeständig. Var uppmärksam på att vissa tejsorter kan skada målade och fanerade ytor.
Ytor	Massivdörrar finnes med alternativa ytor/ytbehandlingar av högtryckslaminat, fanerade lackade och målade ytor. Se mer under avsnitt 7.
Träkarm	Obehandlad karm och karm med genomsynlig ytbehandling har en träkvalitet utan lagningar och fingerskarv i virkesklass C. Fanerad karm har virkesklass A. Målad karm har virkesklass D. Virkesklass A-D enligt SS 81 73 02 se sid 10:14.
Stålkarm	Karm för ytbehandling på arbetsplats levereras elgalvaniserad. Färdigbehandlad stålkarm ytbehandlas med pulverlack eller våtlack.
Beslag	Se respektive dörrtyp under avsnitt 7.
Typgodkännande	JELD-WEN brand- och ljudisolerande dörrar är typgodkända av SITAC AB.
Garanti	5 års garanti mot fabriksfel. Detta förutsätter naturligtvis att JELD-WENs monterings- och skötselanvisningar följs.
Rengöring/underhåll	Se Skötselanvisningar 10:8, 10:9
Justering	Till ofalsad/underfalsad dörr: Gångjärnen har en horisontell slits i dörrbladsdelen, där man kan företa en enkel höjdjustering: 1) Lyft dörrbladet ca 8 mm (skall ej lyftas av). 2) Placera en eller flera justeringsbrickor typ 249-8,5 in genom slitsen. Se fig. 1. (Gärna insmorda med vaselin eller liknande). 3) Sänk dörren igen, och justeringsbrickan faller på plats i toppen av gångjärnet. Samtliga gångjärn skall justeras samtidigt. Justeringsbrickan finns att köpa i tjocklekarna 1,0 och 1,5 mm. Finns hos bygg- och järnfackhandeln. Till överfalsad dörr samt gångjärn i stålkarmar: Gångjärnet har en Torxskruv (T15) i underkant karmdel som kan höjas eller sänkas max 2 mm. Justera skruven medsols eller motsols tills önskad höjd på dörrbladet erhållits. Se fig 2. Var noga med att alla gångjärn justerats lika mycket.
Slutbleck:	Efter en tids användning kan tätningslisten ha pressats samman så att dörren känns lite glapp. Detta justeras genom att justertungan i slutblecket böjes ut med en skruvmejsel.
Alternativt slutbleck:	Dörrrens täthet kan vid behov justeras i slutblecket. Lossa slutbleckets båda justerskruvar och justera så dörrbladet blir tätt mot karmen. Spänn därefter skruvarna noga.
Lås Säkerhetsdörrar / Tamburdörrar:	Om dörren levereras med 2 låsenheter är det huvudlåset som skall låsas för att säkerhetsklassen ska uppfyllas. Extralåset anses som en extra säkerhet, men påverkar ej säkerhetsklassen. Det är viktigt att dörren hålls på plats i karmen av tryckeskolven, och ej av regelkolven eftersom dörren då tappas en del av sina ljudreducerande egenskaper.

Till ofalsad/underfalsad dörr

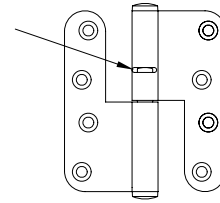

Till över-/underfalsad dörr

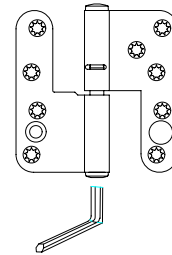

Stålkarmsgångjärn

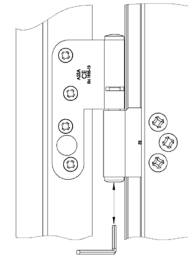

Slutbleck

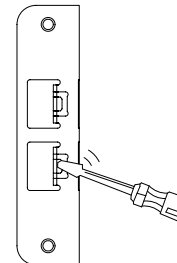

Alternativt slutbleck

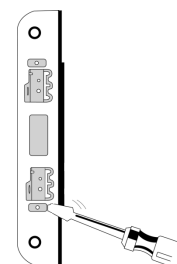

Produktfakta	Ytterdörrarna levereras enligt följande specifikation. Miljövarudeklarationer återfinnes i separat dokument på vår hemsida www.swedoor.se	
Dörrblad	<p>ADVANCE-LINE: Stomme av fiberplattor med heltäckande aluminiumplåtar på båda sidor. Dörrbladstjocklek ca 60 mm. Målade dörrar: Syrahärdande lackfärg med hög utomhusbeständighet, glansvärde ca 25.</p> <p>Fanérade dörrar: Ytbehandling sker med en ej filmbildande träolja som har goda träkonserverande egenskaper och skyddar ytan mot olika slags väderlekspåkänningar.</p> <p>Clever-line: Stomme av polystyren cellplast med heltäckande aluminiumplåtar på båda sidor. Dörrbladstjocklek ca 60 mm. Vattenburen färg med hög utomhusbeständighet, glansvärde ca 25.</p> <p>Karm/sidoljus: 105 mm karm. Klarlackad hårdträtröskel i kombination med aluminiumbrygga. Komposittröskel till clever-line.</p>	
Beslag	Se avsnitt 6.	
Egenskaper	Se respektive dörrtyp på sidorna 6:14, 6:15, 6:16.	
Garanti	5 års garanti mot fabriktionsfel och 15 års formgaranti på ADVANCE-LINE samt 10 års formgaranti på clever-line. Detta förutsätter att våra underhålls- och skötselavvisningar följes.	
Rengöring/ Skötsel	Se skötselavvisningar sid 10:5 och 10:6.	
Justering	Gångjärn	<p>Classic och Function: Justering av dörren i höjdlid kan utföras med hjälp av insexnyckel.</p> <p>För att justera dörren i sidled lossas bakkantssäkring och monterings-skruvarna.</p> <p>Dörren kan justeras i sidled med hjälp av gångjärnets sidjusterskruvar. Sist skruvas bakkantssäkringen och monterings-skruvarna fast (se skiss).</p> <p>Character: Dörrarna är försedda med dolda gångjärn som är justerbara i höjdlid, sidled samt djupled, se bild.</p>
	Gångjärn clever-line:	Finjustering av dörren i höjd- och sidled utföres på gångjärnet, enligt bild. Var uppmärksam på att båda gångjärnen ska bära lika mycket. Glöm inte att lossa/skruva åt låsskruven före och efter justering. (Se skiss.)
	Slutbleck:	Dörrrens täthet kan vid behov justeras i slutblecket. Lossa slutbleckets båda justerskruvar och justera så dörrbladet blir tätt mot karmen. Spänn därefter skruvarna noga.

Gångjärn ADVANCE-LINE – Classic/Function/Ek

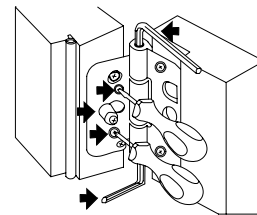

Gångjärn ADVANCE-LINE – Character

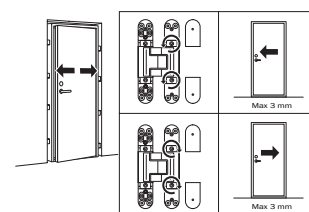
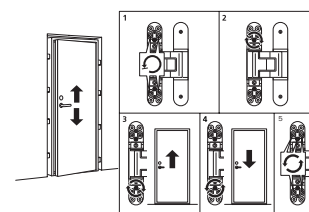
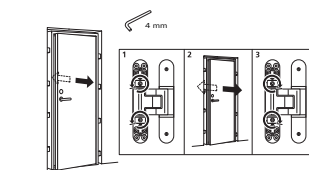

Gångjärn clever-line

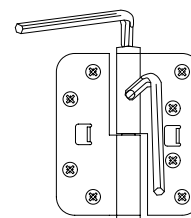

Slutbleck

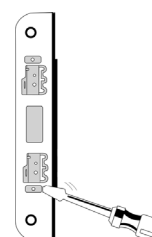

Förvaltning drift och underhåll

Obehandlad varm- och Kallförrådsdörr

Produktfakta	Ytterdörrarna levereras enligt följande specifikation. Miljövarudeklarationer återfinnes i separat dokument på vår hemsida www.swedoor.se	
Dörrblad	Kallförrådsdörr: Stomme med ramträ av furu samt rockwoldisolering, utsida av obehandlad furupanel samt insida av obehandlad plywood. Dörrbladtjocklek 47 mm. Varmförrådsdörr: Stomme med ramträ av furu samt Isolering av polystyren cellplast med heltäckande aluminiumplåtar på båda sidor, ytan utgörs på utsidan av spårfräst plywood och insidan av slät plywood. Dörrbladtjocklek 47 mm.	
Karmar/trösklar	Kallförrådsdörr: 105 mm obehandlad furukarm med obehandlad furutröskel. Varmförrådsdörr: 105 mm obehandlad furukarm med värmebehandlad hårdträtröskel.	
Beslag	Se avsnitt 6.	
Garanti	2 års garanti mot fabriktionsfel. Detta förutsätter att våra underhålls- och skötselavvisningar följes.	
Rengöring/ Skötsel	Se skötselavvisningar sid 10:5 och 10:6.	
Justering	Gångjärn:	Finjustering av dörrhöjden utföres på gångjärnet med hjälp av insexnyckel. Var uppmärksam på att båda gångjärnen ska bära lika mycket. Glöm inte att lossa/skruva åt låsskruven före och efter justering. (Se skiss.)
	Slutbleck:	Dörrrens täthet kan vid behov justeras i slutblecket. Detta justeras genom att justertungan i slutblecket böjes ut med en skruvmejsel.

Gångjärn varm- och kallförrådsdörr

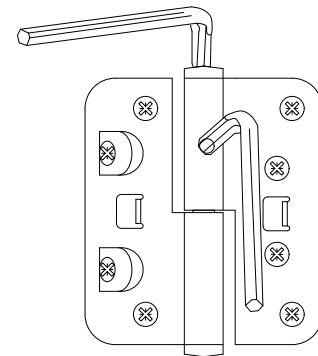

Slutbleck

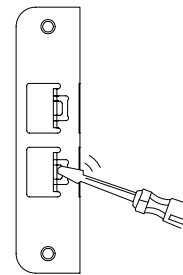

Före installation

Lagring skall ske på torr och väl ventilerad uppställningsplats. Tillse att det inte bildas kondens i emballaget.

Dörren skall helst förvaras stående, eller liggande på ett sådant sätt att beslagen inte skadar dörren.

Före montering

Kontrollera att karmen är oskadd och rätt utförd före montering. Karmen är normalt förborrad för montering med träskruv.

Vid montering med karmskruv kräver de flesta fabrikat att hålen genomborras med ett 14 mm borrh. Iakttag försiktighet så att inte karmens yta skadas vid borrning och montering av karmskruv.

Som vägledning vid val av material för rengöring och reparation av dörrsnickerier lämnar vi här en kortfattad beskrivning av den ytbehandling som våra produkter genomgår före leverans. Ni finner här vidare uppgifter om rengöringsmedel samt färger och annat ytbehandlingsmaterial som vi rekommenderar.

Fanerade produkter

Ytbehandling sker med en ej filmbildande träolja, som har goda träkonserverande egenskaper och skyddar ytan mot olika slags väderlekspåkänningar.

Rengöring: Använd allmänt förekommande rengöringsmedel, förslagsvis vanligt diskmedel. Vid mögelangrepp används rengöringsmedel som tar bort mögelsporer. Använd inte medel som kan repa eller lösa upp ytan. Undvik därför lösningsmedel, skurpulver, stålull etc. Fukta ytan nedifrån och upp men rengör uppifrån och ned, annars finns risk för att ränder uppstår. Eftertorka. Vid behov kan dörren även slipas lätt med fint sandpapper. Slipdammet borstas och torkas bort.

Underhåll: Utförs vid behov, oftast några gånger om året. Efter rengöring påföres träolja (ej filmbildande) avsedd för utomhusbruk med viss sparsamhet men dock så pass mycket att ytan blir mättad.

Täckmålade produkter

Produkterna är målade med utomhusbeständiga färger som uppfyller höga krav på fyllighet, repfasthet, nötning och utseende samt har hög beständighet mot de flesta hushållskemikalier, fett och lösningsmedel.

Rengöring: Använd allmänt förekommande rengöringsmedel (ej alkaliska), förslagsvis diskmedel. Vid mögelangrepp används rengöringsmedel som tar bort mögelsporer. Använd inte medel som kan repa eller lösa upp ytan. Undvik därför lösningsmedel, skurpulver, stålull etc. Fukta ytan nedifrån och upp men rengör uppifrån och ned, annars finns risk för att ränder uppstår. Eftertorka.

Underhåll: Som regel krävs enbart rengöring om ej skador uppstått eller förslitning varit onormal. För att bibehålla produktens lyster rekommenderas dock årligen en behandling med något i handeln förekommande bilvax. Detta underlättar även rengöring.

Kvistguling: I virke till målade karmar förekommer kvistar. Beroende på träets egenskaper och miljön som karmen är monterad i så ingår det i verkets naturliga åldrande att kvistarna med tiden kan urskiljas genom ytbehandlingen. Bättring av kvistguling se rubrik "Bättring".

Bättring: Mindre skador penselbättras lämpligen med någon alkyd- eller akrylatfärg för utomhusbruk i lämplig kulör och glans. Större skador kräver som regel spackling, slipning och total ommålning. Testa lämpligen först på ett mindre parti på t.ex. dörrens bakkant för att säkerställa att den tänkta produkten är förenlig med den ursprungliga ytbehandlingen.

Grundmålade produkter

Slipa lätt med fint sandpapper. Borsta och torka bort slipdammet. Måla där-
efter förslagsvis med halvblank alkydfärg för utomhusbruk.

Laserade produkter

Produkterna är behandlade med utomhusbeständiga lasyrer som uppfyl-
ler höga krav på fyllighet, repfasthet, nötning och utseende samt har hög
beständighet mot de flesta hushållskemikalier, fett och lösningsmedel.

Rengöring: Använd allmänt förekommande rengöringsmedel, dock
ej alkaliskt, förslagsvis vanligt diskmedel. Använd inte
medel som kan repa eller lösa upp ytan. Undvik därför
lösningsmedel, skurpulver, stålull etc. Eftertorka.

Underhåll: Som regel krävs enbart enkel rengöring om ej skador
uppstått eller förslitningen varit onormal.

Bättring: Får som regel utföras genom omlasering. Använd alkyd-
lasyr för utomhusbruk.

Tröskel

Ytbehandlad med träolja som har god rötskyddande effekt.

Rengöring: Damma eller torka av med lätt fuktad trasa.

Underhåll: Som regel krävs enbart enkel rengöring om ej skador
uppstått eller förslitning varit onormal.
Vid behov kan tröskeln även slipas lätt med fint sand-
papper. Slipdammet borstas och torkas bort.
Därefter påförs träolja (ej filmbildande) avsedd för
utomhusbruk med viss sparsamhet men dock så pass att
ytan blir mättad.

Obehandlade produkter

Varmförrådsdörrar och kallförrådsdörrar enligt sid 6:22 och 6:23 levereras
obehandlade.

Ytbehandling: Dörrar och karmar ska omgående efter montering ytbe-
handlas.
Förrådsdörren målas med en täckande olje- eller vatten-
baserad färg för utomhusbruk i valfri kulör.
Undvik klarlack eftersom det ger dåligt rötskydd och kan
förosaka sprickbildning i träytan.
Trösklen till kallförrådsdörren levereras i obehandlad
furu. Var noga med att olja in tröskeln med djupinträng-
ande träolja.

Underhåll: Förrådsdörren ska målas ca vart annat år, eller som mini-
mum innan vatten och sol bryter ner ytan.
Olja trösklen på nytt så fort den upplevs torr, detta för
att undvika röta i trösklen.

Som vägledning vid val av material för rengöring och reparation av dörrsnickerier, lämnar vi här en kortfattad beskrivning av den ytbehandling våra produkter genomgår före leverans. Ni finner här vidare uppgifter om rengöringsmedel samt färger och annat ytbehandlingsmaterial som vi rekommenderar.

Täckmålade produkter

Produkterna är målade med lacker för inomhusbruk med halvmatt glans, som uppfyller höga krav på fyllighet, repfasthet, nötning och utseende samt har hög hårdighet mot de flesta hushållskemikalier, fett och lösningsmedel.

Rengöring:	Använd allmänt förekommande rengöringsmedel. dock ej alkalisk. Förslagsvis vanligt diskmedel. Använd inte medel som kan repa eller lösa upp ytan. Undvik därför lösningsmedel, skurpulver, stålull etc. Fukta ytan nedifrån och upp men rengör uppifrån och ned. Annars finns risk för att ränder uppstår. Eftertorka
Underhåll:	Som regel krävs enbart rengöring om ej skador uppstått eller förslitningen varit onormal.
Bättring:	Mindre skador penselbättras. Fråga i er färghandel efter produkt lämpad för inomhussnickerier. Större skador kräver som regel spackling och total ommålning. Testa lämpligen först på ett mindre parti på t.ex. dörrrens bakkant för att säkerställa att den tänkta produkten är förenlig med den ursprungliga ytbehandlingen. Beakta att karm och dörrblad kan ha olika ytbehandling.

Fanerade klarlackerade produkter

Fanerade produkter är ytbehandlade med klarlack som ger god fyllighet, repfasthet och ytfinish samt god hårdighet mot de flesta hushållskemikalier.

Rengöring:	Använd allmänt förekommande rengöringsmedel. Förslagsvis vanligt diskmedel. Doppa en svamp eller trasa i lösningen och vrid ur väl. Rengör uppifrån och ned. Eftertorka. Avänd ej överskott av vatten och inte medel som kan repa eller lösa upp lacken. Undvik därför lösningsmedel, skurpulver, stålull etc.
Underhåll:	Som regel krävs enbart rengöring om ej skador uppstått eller förslitningen varit onormal. Produkter som används för möbelunderhåll t.ex. möbelvax och vaxpolish kan användas men krävs normalt inte.
Kvistgulning:	I virke till målade karmar förekommer kvistar. Beroende på träets egenskaper och miljön som karmen är monterad i så ingår det i verkets naturliga åldrande att kvistarna med tiden kan urskiljas genom ytbehandlingen. Bättring av kvistgulning se rubrik "Bättring".
Bättring:	Mindre skador penselbättras med klarlack i lämplig ton och glans. Större skador kräver nerslipning och total omlackering. Testa lämpligen först på ett mindre parti på t.ex. dörrrens bakkant för att säkerställa att den tänkta produkten är förenlig med den ursprungliga ytbehandlingen. Beakta att karm och dörrblad kan ha olika ytbehandling.

Som vägledning vid val av material för rengöring och reparation av dörrsnickerier, lämnar vi här en kortfattad beskrivning av den ytbehandling våra produkter genomgår före leverans. Ni finner här vidare uppgifter om rengöringsmedel samt färger och annat ytbehandlingsmaterial som vi rekommenderar.

Täckmålade dörrblad

Färgen är en tvåkomponents halvblank, syrahärdande täckfärg (härdlacksfärg) som uppfyller höga krav på fyllighet, repfasthet, nötning och utseende samt har hög härdighet mot de flesta hushållskemikalier, fett och lösningsmedel.

Rengöring:	Använd allmänt förekommande rengöringsmedel, förslagsvis vanligt diskmedel. Använd inte medel som kan repa eller lösa upp ytan. Undvik därför lösningsmedel, skurpulver, stålull etc. Fukta ytan nedifrån och upp men rengör uppifrån och ned. Annars finns risk för att ränder uppstår. Eftertorka.
Underhåll:	Som regel krävs enbart rengöring om ej skador uppstått eller förslitningen varit onormal.
Bättring:	Mindre skador penselbättras. Fråga i er färghandel efter produkt lämpad för inomhussnickerier. Större skador kräver som regel spackling och total ommålning. Testa lämpligen först på ett mindre parti på t.ex. dörrens bakkant för att säkerställa att den tänkta produkten är förenlig med den ursprungliga ytbehandlingen. Beakta att karm och dörrblad kan ha olika ytbehandling.

Fanerade dörrblad

Fanerade dörrblad är lackerade med en halvmatt UV-härdande klarlack (härdlack) som ger god fyllighet, repfasthet och ytfinish samt god härdighet mot de flesta hushållskemikalier.

Rengöring:	Använd allmänt förekommande rengöringsmedel, förslagsvis vanligt diskmedel. Doppa en svamp eller trasa i lösningen och vrid ur väl. Rengör uppifrån och ned. Eftertorka. Använd ej överskott av vatten och inte medel som kan repa eller lösa upp lacken. Undvik därför lösningsmedel, skurpulver, stålull etc.
Underhåll:	Som regel krävs enbart rengöring om skador ej uppstått eller förslitningen varit onormal. Produkter som används för möbelunderhåll t.ex. möbelvax och vaxpolish kan användas men krävs normalt inte.
Bättring:	Mindre skador penselbättras med klarlack i lämplig ton och glans. Större skador kräver nerslipning och total omlackering. Testa lämpligen först på ett mindre parti på t.ex. dörrens bakkant för att säkerställa att den tänkta produkten är förenlig med den ursprungliga ytbehandlingen. Beakta att karm och dörrblad kan ha olika ytbehandling.

Laminatbelagda dörrblad samt våtrumsdörr

Ytan har god resistens mot de flesta kemikalier, fett och lösningsmedel. Den är nötningstålig men kan repas av vassa föremål.

Rengöring:	Vatten med såpa, tvål eller vanligt syntetiskt rengöringsmedel löser de flesta smutsfläckar. Speciellt svår nedsmutsning fordrar behandling med koncentrerat rengöringsmedel, T-sprit eller lacknafta. Använd aldrig stålull eller liknande. Undvik rengöring med skurmedel. Nitrocellulosaförtunning får heller inte användas. OBS! Vid användande av petroleumbaserade lösningsmedel får dessa ej komma i kontakt med tätninglistor, då listens egenskaper kan försämrats.
Underhåll:	Enbart rengöring.
Bättring:	Mindre skador, repor etc., kan med gott resultat lagas med lagningsmassa speciellt framtagen för laminatytor.

Täckmålade träkarmar

Ytbehandling utföres med en miljövänlig vattenburen täckfärg som väl uppfyller högt ställda krav för målade karm.

Rengöring:	Använd allmänt förekommande rengöringsmedel, dock ej alkaliskt, förslagsvis vanligt diskmedel. Använd inte medel som kan repa eller lösa upp ytan. Undvik därför lösningsmedel, skurpulver, stålullec. Eftertorka.
Underhåll:	Som regel krävs enbart rengöring om ej skador uppstått eller förslitningen varit onormal.
Kvistguling:	I virke till målade karmar förekommer kvistar. Beroende på träets egenskaper och miljön som karmen är monterad i så ingår det i virkets naturliga åldrande att kvistarna med tiden kan urskiljas genom ytbehandlingen. Bättring av kvistguling se rubrik "Bättring".
Bättring:	Mindre skador penselbättras. Fråga i er färghandel efter produkt lämpad för inomhussnickerier. Större skador kräver som regel spackling och total ommålning. Testa lämpligen först på ett mindre parti på t.ex. dörrrens bakkant för att säkerställa att den tänkta produkten är förenlig med den ursprungliga ytbehandlingen. Beakta att karm och dörrblad kan ha olika ytbehandling.

Klarlackade träkarmar / fanerade träkarmar

Ytbehandling utföres med en miljövänlig vattenburen klarlack som väl uppfyller högt ställda krav för klarlackad karm.

Rengöring:	Använd allmänt förekommande rengöringsmedel, dock ej alkaliskt, förslagsvis vanligt diskmedel. Använd inte medel som kan repa eller lösa upp ytan. Undvik därför lösningsmedel, skurpulver, stålullec etc. Eftertorka.
Underhåll:	Som regel krävs enbart rengöring om ej skador uppstått eller förslitningen varit onormal.
Bättring:	Mindre skador penselbättras med klarlack i lämplig ton och glans. Större skador kräver nerslipning och total omlackerering. Testa lämpligen först på ett mindre parti på t.ex. dörrrens bakkant för att säkerställa att den tänkta produkten är förenlig med den ursprungliga ytbehandlingen. Beakta att karm och dörrblad kan ha olika ytbehandling.

Täckmålade stål- och minikarmar

Samt natureloxerad och målade aluminiumkarm (till våtrumsdörr).

Ytbehandling utföres med en miljövänlig pulverlack som väl uppfyller högt ställda krav för målade karm.

Rengöring:	Använd allmänt förekommande rengöringsmedel, dock ej alkaliskt, förslagsvis vanligt diskmedel. Använd inte medel som kan repa eller lösa upp ytan. Undvik därför lösningsmedel, skurpulver, stålullec. Eftertorka.
Underhåll:	Som regel krävs enbart rengöring om ej skador uppstått eller förslitningen varit onormal.
Bättring:	Skador penselbättras lämpligen med alkydbaserad bättringsfärg eller motsvarande. Testa lämpligen först på ett mindre synligt parti för att säkerställa att den tänkta produkten är förenlig med den ursprungliga ytbehandlingen.
Beslag:	Samtliga gångjärnsskruvar i karmen skall efterdragas vid behov.

Här är det i första hand tal om dörrar i naturträ. Det kan därför förekomma mindre avvikelser i färg och patina. Det beror bl.a. på vilken yta det är tal om.

De olika ytbehandlingarna gör också att behovet av underhåll varierar:

Ytbehandling

Klarlackerad:	Dörrar i klarlack, lutbehandling/lack, vitpigmentering/lack har alla en mycket tacksam yta. Dörrarna kräver ingen efterbehandling, är vatten- och smutsavvisande många år framöver och i stort sett underhållsfria.
TIPS:	Med jämna mellanrum kan man fräscha upp dörren med möbelpolish. Det gör att den bättre står emot smuts och fettfläckar.
Obehandlad:	En obehandlad dörr är alltid mottaglig för smuts och damm. Det är möjligt att efterbehandla dörren med lack eller lutbehandling. I så fall är det viktigt att ge båda sidorna samma behandling.
TIPS:	Obehandlat: Skulle det med tiden uppstå tryckmärken och repor, läggs en fuktig trasa på området. Trasan värms därefter försiktigt med ett varmt strykjärn, så att träet "reser" sig.
Rengöring:	Oavsett yta skall dörren vid behov torkas av med en fuktig trasa, urvriden i såpvatten eller ett mildt rengöringsmedel. Eftertorka dörren med en väl urvriden trasa.

Täckmålade produkter

Produkterna är målade med lacker för inomhusbruk med halvmatt glans, som uppfyller höga krav på fyllighet, repfasthet, nötning och utseende samt har hög hårdighet mot de flesta hushållskemikalier, fett och lösningsmedel.

Rengöring:	Använd allmänt förekommande rengöringsmedel. dock ej alkalisk. Förslagsvis vanligt diskmedel. Använd inte medel som kan repa eller lösa upp ytan. Undvik därför lösningsmedel, skurpulver, stålull etc. Fukta ytan nedi-från och upp men rengör uppifrån och ned. Annars finns risk för att ränder uppstår. Eftertorka
Underhåll:	Som regel krävs enbart rengöring om ej skador uppstått eller förslitningen varit onormal.
Kvistguling:	I virke till målade karmar förekommer kvistar. Bero-ende på träets egenskaper och miljön som karmen är monterad i så ingår det i verkets naturliga åldrande att kvistarna med tiden kan urskiljas genom ytbehandlingen. Bättring av kvistguling se rubrik "Bättring".
Bättring:	Mindre skador penselbättras. Fråga i er färghandel efter produkt lämpad för inomhussnickier. Större skador kräver som regel spackling och total ommålning. Testa lämpligen först på ett mindre parti på t.ex. dörrens bakkant för att säkerställa att den tänkta produkten är förenlig med den ursprungliga ytbehandlingen. Beakta att karm och dörrblad kan ha olika ytbehandling.

Leveransmottagning

Kontrollera godset noga så inga fraktskador förekommer och att leveransen innehåller angivet antal kolti.

För reklamation gäller:

- Synliga fraktskador skall noteras på fraktsedeln före påskrift.
- Saknas gods vid leveransmottagningen skall detta noteras på fraktsedeln före påskrift.
- Dold skada som kan härledas till transportskada ska anmälas till transportör senast 7 dagar efter godsmottagande.

Om transportskadan eller det saknade godset föranleder någon åtgärd från Swedoor skall detta också anmälas till Swedoor.

Reklamation

I samband med mottagningskontrollen, och före monteringen påbörjas, måste andra synbara fel reklameras.

Åtgärdande av reklamation får ej påbörjas innan överenskommelse gjorts med Swedoor.

Lagring

Karmarna måste lagras på plats som är torr och väl ventilerad, fuktfri, skyddad från nederbörd och mot kyla, bygg och markfukt. Dörrarna skall förvaras stående eller liggande på väl avvägda underlägg med minst 10 cm fritt utrymme till golv.

Tillse att de fabriksmonterad beslagen inte skadas eller skadar intillstående/liggande dörrar. Beslag etc. som levereras separat skall förvaras inomhus. Byggfukten skall väsentligen torkas ut innan dörrarna monteras för att förhindra att fuktskador uppstår.

För formförändringar och andra skador orsakade av fukt ansvaras ej.

Se till att interna transporter inte kan skada produkterna eller dess emballage så att målningskador uppstår.

Övrigt

Observera att vissa typer av tejper kan skada målade och fanerade ytor.

All reklamation sker via er vanliga kontakt på Swedoor.

Tabellen visar mått vid standardbeslagning. Specialbeslagning som lås för elslutbleck, VingCard-lås mm kan innebära annat b-mått.

Dörrtyp	Sida	a-mått	b-mått	Detalj
Innedörr Easy	1:2	40	20	1
Innedörr Easy Natur	1:2	40	20	1
Innedörr Easy Effekt	1:2	40	20	1
Innedörr Stable	1:4	40	20	1
Innedörrar brandklass EI30	1:8	40	20	1
Lätta våtrumsdörrar	1:9	40	20	1
Formpressad dörr Style	2:2	40	20	1
Formpressad dörr Compact	2:4	40	20	1
Spegeldörr Craft	3:2	40	20	1
Spegeldörr Tradition	3:4	40	20	1
Spegeldörr Craft EI30	3:6	59	20	2
Spegeldörr Craft EI30 / R'w 30dB	3:7	59	20	2
Spegeldörr Craft EI30 / R'w 35dB	3:8	59	20	2
Spegeldörr Unique	3:9	40	20	1
Spegeldörr Purity	3:12	40	20	1
Tamburdörrar EI30/ R'w 35dB RC 1	5:2	61-62	19	3
Tamburdörrar EI30/ R'w 40dB RC 1	5:3	61-62	19	3
Tamburdörrar EI60/ R'w 35dB RC 1	5:4	61-62	19	3
Tamburdörrar EI60/ R'w 40dB RC 1	5:5	61-62	34	4
Tamburdörrar EI30/ R'w 35dB RC 2	5:6	72-73*	25	3
Tamburdörrar EI30/ R'w 40dB RC 2	5:7	72-73*	25	3
Tamburdörrar EI60/ R'w 35dB RC 2	5:8	72-73*	25	3
Tamburdörrar EI60/ R'w 40dB RC 2	5:9	72-73*	40	4
Säkerhetsdörrar EI30/ R'w 35dB RC 3	5:10	73-74*	40	4**
Säkerhetsdörrar EI30/ R'w 40dB RC 3	5:11	73-74*	40	4**
Säkerhetsdörrar EI60/ R'w 35dB RC 3	5:12	73-74*	40	4**
Säkerhetsdörrar EI60/ R'w 40dB RC 3	5:13	73-74*	40	4**
Ytterdörrar ADVANCE-LINE målad	6:2	60	23	5
Ytterdörrar ADVANCE-LINE fanerad	6:2	63-66	23	5
Ytterdörr clever-line	6:18	60	23	5
Ytterdörr Silence Basic / Silence High	6:3-6:4	77	23	5
Ytterdörr Silence RC3	6:3-6:4, 6:8	87*	28	5
Ytterdörr Arctic lågenergidörr	6:9	93	23	5
Värmförrädsdörr / Soprumsdörr målad	6:20	60	23	5
Värmförrädsdörr vitmålad	6:21	45	27	5
Värmförrädsdörr Trysil och Sälen	6:22	47	28	1
Kallförrädsdörrar I30 och I40	6:23	47	28	1
Ytterdörr ADVANDE-LINE RC3 målad	6:2	72*	28	5

* Mått inkl. långskylt (10 mm)

** Laminatdörr med plastkantlist enligt profil 3, b-mått 25 mm.

Detalj 1

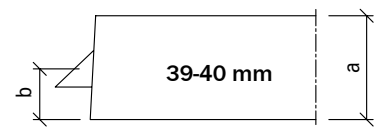

Detalj 2

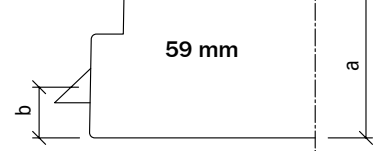

Detalj 3

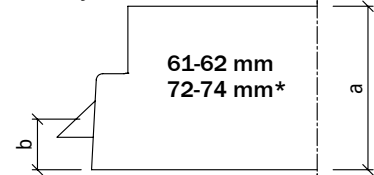

Detalj 4

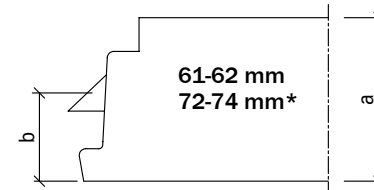

Detalj 5

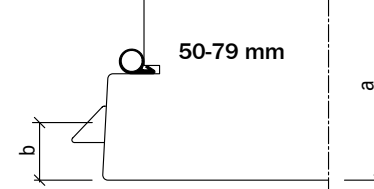

Standard beslagsplacering vid M21

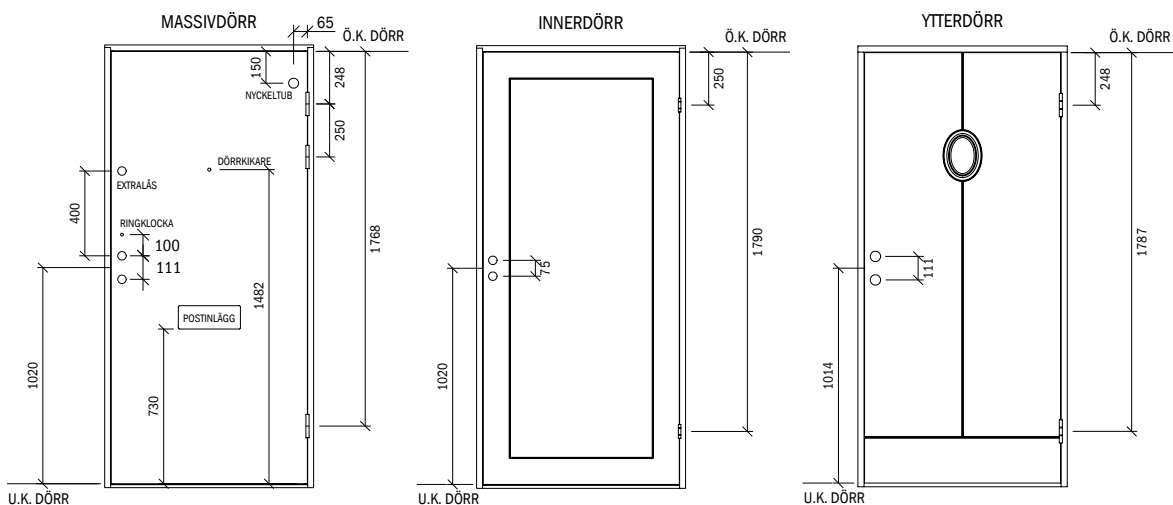

a- och b-mått (Del 2)

Tabellen visar mått vid standardbeslagning. Specialbeslagning som lås för elslutbleck, VingCard-lås mm kan innebära annat b-mått.

Dörrtyp	Sida	a-mått	b-mått	Detalj
Massivdörrar	7:2	39-40	19	1
Massivdörrar EI30 och E30	7:3	39-40	19	1
Massivdörrar EI30 och E30/ R'w 25dB	7:4	39-40	19	1
Massivdörrar EI30 och E30/ R'w 30dB	7:5	39-40	19	1
Massivdörrar EI30/ R'w 35dB	7:6	39-40	19	1
Massivdörrar EI30 och E30/ R'w 35dB	7:7	61-62	19	3
Massivdörrar EI30/ R'w 40dB	7:8	61-62	19	3
Massivdörrar EI60 och E60	7:9	61-62	19	3
Massivdörrar EI60/ R'w 35dB	7:10	61-62	19	3
Massivdörrar EI60/ R'w 40dB	7:11	61-62	34	4
Massivdörr ljudreduktion Rw 47dB	7:12	87	34	4
Klimatdörr EI30/ R'w 35dB	7:13	62-63	19	3
Klämfria dörrar	7:14	39-40	19	1
Klämfria dörrar EI30 och E30	7:15	39-40	19	1
Pendeldörrar	7:18	39-40	19	1
Våtrumsdörrar VD	7:19	39-40	19	1
Dörrar med blyinlägg	7:21	40	19	1
Rotationsdörr	7:22	45	23	1
Unique HP	7:16	39-40	19	1
Anti-barrikaddörr	7:23	61-62	19	3

*** 31 mm vid pardörr

Detalj 1

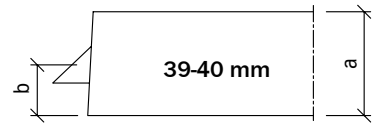

Detalj 3

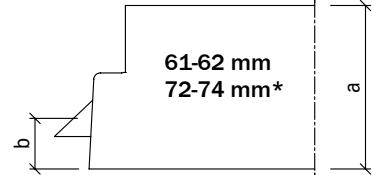

Detalj 4

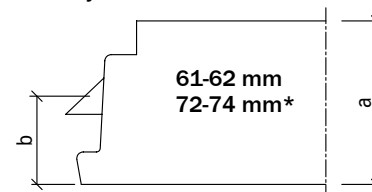

15

Standard beslagsplacering vid M21

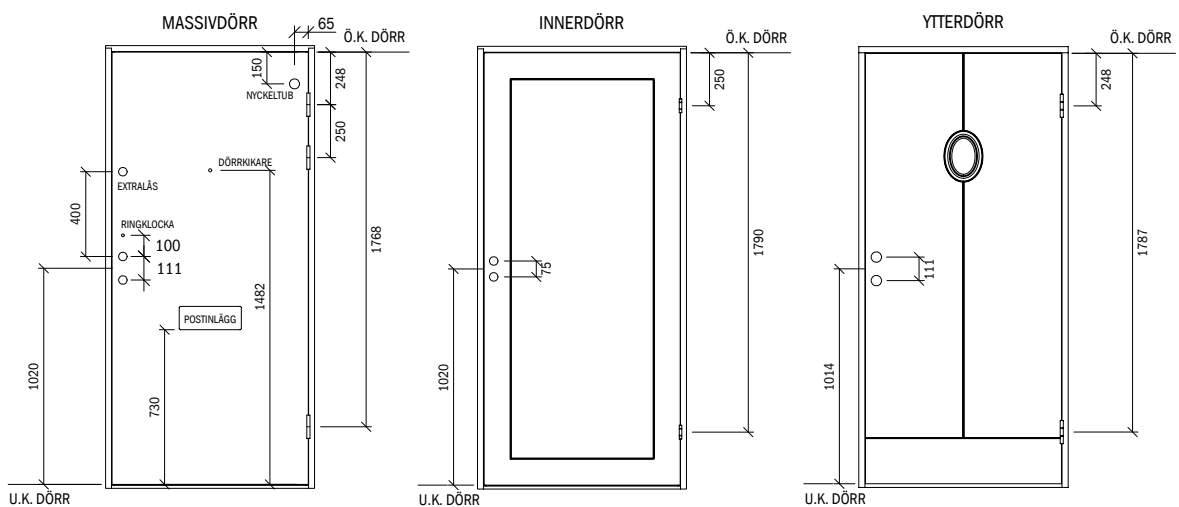

Egenskaper	Klass B Ouppvärmt	Klass C Liksidigt 1) Klimat	Klass D Liksidigt 1) Klimat	Klass E Liksidigt 1) Klimat	Klass F Oliksidigt 2) Klimat
Stängningskraft, N	--	20	20	20	20
Lufttäthet					
m ³ /h och m ² /Pa	--	--	--	--	1,7 / 50
Värmemotstånd					
K-värde, W/m ² °C	--	--	--	--	2,0 3)
Hård stöt					
fallhöjd, mm 4)	750	750	2000	3000	2000
Tung stöt					
fallhöjd, mm 4)	200	200 / (400 6))	400	800	400
Vertikallast, kN	0,8	0,8	0,8	0,8	0,8
Planhet, mm 5)	8	4	4	4	4
Rätvinklighet, mm 5)	1,5	1,5	1,5	1,5	1,5
Ytjämnhet 5)					
mm /50 mm	--	0,15	0,15	0,15	0,15
mm /200 mm		1,5	1,5	1,5	1,5

1) Med liksidigt klimat avses här lufttemperatur över 18°C på båda sidor om dörren.

2) Med oliksidigt klimat avses här lufttemperaturen 0-10°C på ena sidan och över 18°C på andra sidan dörren

3) Angivet värde oglasad del. För glasad del se SBN.

4) Gäller ej för glasad del.

5) Gäller även vid slutbesiktning

6) Vid höga krav på mekanisk stabilitet gäller 400 mm.

Exempel på användning

Klass	Innerdörr	Exempel på användningsområden
B	Mellan uppvärmda utrymmen.	Kallförråd, källare, vind, fritidshus.
C	Mellan utrymmen med liksidigt klimat 1).	Bostäder, kontor, källare 3), soprum 3).
D	Mellan utrymmen med liksidigt klimat 1), höga fordringar på slaghållfasthet samt särskilda tilläggsfordringar.	Lägenhetsentrédörrar
E	Mellan utrymmen med liksidigt klimat 1), samt extra höga fordringar på slaghållfasthet.	Skolor, sjukhus, kontor.
F	Mellan utrymmen med oliksidigt klimat 2), höga fordringar på slaghållfasthet samt särskilda tilläggsfordringar.	Lägenhetsentrédörr mot väderskyddat men uppvärmt utrymme, dörr från trapphus mot vind / källare.

1) Med liksidigt klimat avses här lufttemperatur över 18°C på båda sidor om dörren.

2) Med oliksidigt klimat avses här lufttemperaturen 0-10°C på ena sidan och över 18°C på andra sidan dörren

3) Vid höga krav på mekanisk stabilitet för dörrar till källare och soprum gäller fallhöjden 400 mm för tung stöt.

Inbrottsskyddande dörrar

Enligt EN 1627

	EN1627 RC1	EN1627 RC2	EN1627 RC3
Statisk belastning , enligt EN1628			
Belastning vid provning (kN)/Deformation i mm (mäts med tolk)			
vid slutbleck- lås- och gångjärnsområdet	3/10	3/10	6/10
vid övre och nedre hörn	1,5/25	1,5/25	3/25
Dynamisk belastning , enligt EN1629			
Fallkroppens massa (kg) / Fallhöjd (mm)			
Massa	50	50	50
Fallhöjd	450	450	750
Manuellt angreppsprov enligt, EN1630			
Motståndstid(min) / Total provningstid	-	3 / 15	5 / 20
Verktyg	*	*	*
	-	1st Skruvmejsel 365,5 mm	2st Skruvmejsel 365,5 mm
	-	Rörtång 24mm	
	-	2 plastkilar+ 2 träkilar, l=200mm	
	-	Sticksåg l=310mm	
	-	Fogsvans 300x13x0,65mm	
	-	Bågfil l=330mm	
	-	Stål rör l=500mm d=30mm	
	-	Får endast användas mot galler(t.ex ventilationsgaller i dörrblad)	
	-	Kofot 710mm	
	-		"Liten hammare, vikt=200g, l=300mm (får endast användas tillsammans med stansjärnen)"
	-		Små stansjärn
	-		Handborr (ej elektrisk) l=330mm med borrbits

* En grunduppställning med småverktyg som kniv, griptång, stålwire, småmejslar m.m. får användas för att preparera dörren innan statiskt/dynamiskt belastningsprov RC1. De får även användas tillsammans med de övriga verktygen för manuellt angreppsprov i RC2-3.

Ytterdörrar från JELD-WEN Sverige AB är CE-märkta enligt SS-EN 14351-1:2006.

Dörrarnas respektive egenskaper framgår av nedanstående tabell.

För Silence och Silence High, kontakta vårt säljkontor.



JELD-WEN Sverige AB
SE-265 81 Åstorp
EN 14351-1
2014

SS-EN 14351-1:2006 - Fönster och dörrar - Produktstandard, funktionsegenskaper -

Del 1: Fönster och ytterdörrar utan egenskaper för brandmotstånd och/eller rökgasläckage.

		Advanced Line		Clever line
	Egenskaper	EPG/Sidoljus	ED - Utåtgående	Basic
4.2	Säkerhet mot vindlast Enligt EN 12210	NPD	3C	4C
4.5	Regntäthet Enligt EN 12208	7B	7B	2A
4.11	Ljudisolering Enligt EN 140-3	NPD	NPD	NPD
4.12	Värmeisolering - U-värde Enligt EN 10077-2	2,1W/m ² K - M2*21 1,6W/m ² K - M10*21	Tät dörr - 0,9W/m ² K Glasad dörr - 1,4W/m ² K (1)	Tät dörr - 0,9W/m ² K Glasad dörr - 1,4W/m ² K (1)
4.14	Lufttäthet Enligt EN 12207	4	4	3
4.16	Manövrerbarhet Enligt EN 12217	NPD	3	NPD
4.17	Mekanisk hållfasthet Enligt EN 1192			
	Vertikallast	NPD	3	NPD
	Vridmotstånd	NPD	4	NPD
	Slagtålighet, tung och mjuk stöt	NPD	3	NPD
	Slagtålighet, hård stöt	NPD	4	NPD
4.21	Mekanisk livslängd Enligt EN 12400	NPD	5	NPD
4.22	Egenskaper vid oliksidig klimatpåverkan Enligt EN 12219	NPD	2	NPD

(1) Varierar beroende på glasets storlek. 1,4W/m²K motsvarar maximal glasstorlek.

NPD = No Performance Determined

Glastyp	Glaset Rw-värde (tillverkarens uppgift)	Brandklass	Personsäkerhetsklass	Vikt/m ²	Tjocklek
6 mm härdat glas	33dB	-	1(C)2	15 kg	6 mm
8,76 mm lamellglas	34dB	-	1(B)1	20 kg	8,76 mm
8,76 mm ljudlamellglas	36dB	-	1(B)1	20 kg	8,76 mm
10,76 mm lamellglas	35dB	-	1(B)1	25 kg	10,76 mm
10,76 mm ljudlamellglas	38dB	-	1(B)1	25 kg	10,76 mm
13/39 ljudlamellglas	39dB	-	1(B)1	30 kg	13 mm
15/40 ljudlamellglas	40dB	-	1(B)1	35 kg	15 mm
34,38 mm ljudisolerglas	43dB	-	1(C)2/2(B)2	45 kg	34,38 mm
11 mm Contraflam Door Lite*	37dB	E30/E60	1(B)1		11 mm
16 mm Contraflam	38dB	EI30	1(B)1		16 mm
24 mm Contraflam	37 dB	EI60	1(B)1		24 mm

Anm: * Utöver dagens klass E uppfyller detta glas kommande klass EW (som innebär krav på max strålningsvärme på den icke brinnande sidan).